



EN INFRARED FLOOR HEATING THERMOSTAT

NL INFRAROOD VLOERVERWARMING THERMOSTAAT

FR THERMOSTAT DU CHAUFFAGE AU SOL INFRAROUGE

DE THERMOSTAT INFRAROT-FUSSBODENHEIZUNG



EN Instruction manual

NL Handleiding

FR Manuel d'instructions

DE Bedienungsanleitung

made easy

This is a smart room thermostat. It works by sensing the air temperature, switching on the heating when the air temperature falls below the thermostat setting, and switching it off once this set temperature has been reached. It allows users to select different temperatures in your home at different times of the day to meet particular user's needs and preferences from app. But setting the thermostat to a higher temperature will not make the room heat up any faster. How quickly the room heats up depends on the design and size of the heating system. Similarly reducing the temperature setting does not affect how quickly the room cools down.

SECTION 1: FUNCTIONS AND SPECIFICATIONS

1.1 Functions

- Remote WIFI Control
- Compatible with Alexa and Google home assistant
- LED White Backlight
- Adjustable Eco Mode, Manual Mode and PRG. mode control
- Electric heating system
- Weekly Programmable (From APP only)
- Room or SET temperature display
- Open Window Detection
- Child Lock Function
- Frost Protection
- CE, RoHs, RED

1.2 Display and buttons

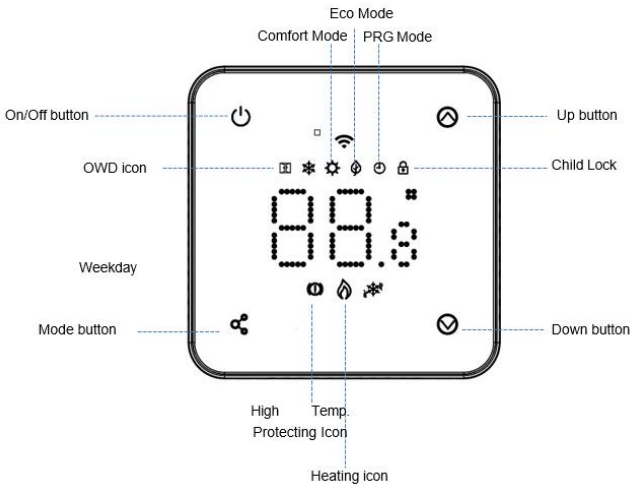

1.3 Technical data

Power Supply	230 V, 50/60 Hz	Backlight	White
Max Load	16 A	Sensor	$\beta=3950$ R25 °C=10 K Ω
Set Point Range	5~35°C	Accuracy	± 0.5 °C (step control by +0.5°C)
Ambient	0~50°C	Protection Class	IP30
Relative Humidity	85%	Housing	ABS to UL94-5 fire retardant plastic

SECTION 2: CONNECTING AND INSTALLING THE THERMOSTAT

For use and programming of the thermostat, please refer to the instructions enclosed with the thermostat. Connection must be carried out by a recognised installer in accordance with the relevant regulations. Always switch off the electricity in the meter cupboard before installing or removing the thermostat. The MRC thermostat can be mounted in a single flush-mounted box 35 mm deep (minimum depth), according to standard DIN formats. Check if the power is off.

2.1 Connecting the thermostat

DO

- Mount the thermostat at eye level.
- Read the instructions fully so you get the best from our product.

DON'T

- Do not install near to a direct heat source as this will affect functionality.
- Do not push hard on the LCD screen as this may cause irreparable damage.

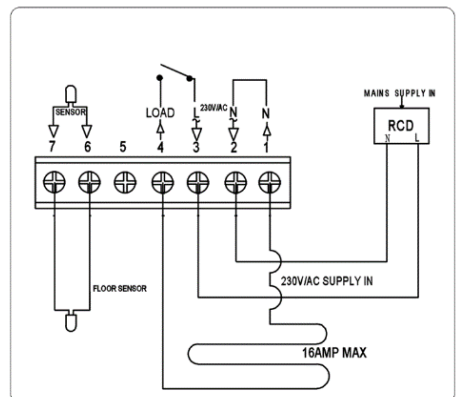
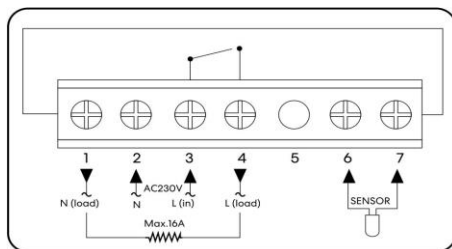

HEATING FILM (N)

N

L

HEATING (L)

FLOOR SENSOR

Heating cable connection wire (terminal 1)

Power Supply (Neutral) (terminal 2)

Power Supply (Live) (terminal 3)

Heating cable connecting wire (terminal 4)

Floor sensor connection (terminal 6 / 7)

2.2 Installing the thermostat

The thermostat is designed to be flush mounted and requires a back box of 35 mm (minimum depth) to be sunk into the wall prior to installation.

- Step 1: Using a small screwdriver, slightly loosen the screw from the bottom face of the thermostat. Then carefully separate the front half from the back plate.
- Step 2: Place the thermostat front somewhere safe.
- Step 3: Terminate the thermostat as shown in the diagram.
- Step 4: Screw the thermostat back plate securely into the back box.
- Step 5: Clip the front of the thermostat onto the back plate.

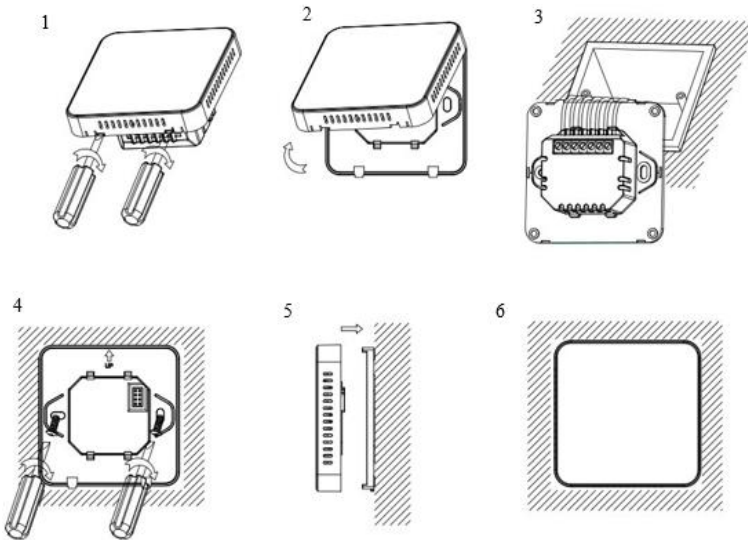

SECTION 3: WI-FI CONNECTION



Download and install the Livn app

1. Download the free Livn app from the Apple App Store, the Google Play Store or scan the QR code on the right.
2. Open the Livn app and press the 'Sign up' button. Carefully read the user agreement and privacy policy and click on 'Agree'.
3. Create an account and enter a valid email address and click on 'Get verification code'.
4. Enter the verification code, choose a password and click on 'Agree'. Then give your permission for: 'allow messages', 'Bluetooth' and 'location services'. These functions are required to have the app work properly.







You can connect to app by Bluetooth scan or Wi-Fi connection, Bluetooth is more recommended.

3.1 Bluetooth Connection Method

1. Enable the Bluetooth function on your phone.
2. Add the device by pressing the "+" button at the top right corner.
3. Long press the  button on the thermostat to enter Wi-Fi connection mode, then press  button, the Wi-Fi icon  will flash.
4. The app is searching for a nearby Bluetooth device. Press "Add".
5. Choose Wi-Fi and enter password.
6. Wait for the device to be added successfully.

Notes: when the device is never connected (first time or been removed), app may show the device to be added as step. 4 directly.





3.2 Wi-Fi Connection Method

1. Make sure the thermostat is working.
2. Make sure that your mobile is connected to your 2.4 GHz Wi-Fi network (). When your mobile is connected to your home Wi-Fi, in the app click on "Add appliance" (or "Voeg toestel toe") or click top right on the plus sign.
3. Select "Thermostat (BLE+Wi-Fi)" on the list.
4. Long press the  button on the thermostat to enter Wi-Fi connection mode, then press  button, the Wi-Fi icon  will flash.
5. Choose the desired setup method in the top right corner of the app: AP Mode.
6. Tick "Blinking Slowly" on the phone to add the device and press "Next" (or "Volgende").
7. Select the Wi-Fi connection with which you are now connected, enter your Wi-Fi password and click on 'Next' (or "Volgende").

8. Then connect the telephone to the Thermostat's Wi-Fi connection. To do this click on the 'Go to Connect' (or 'Ga naar Connect') button. Connect with the hotspot: 'Smartlife -xxx'.
9. Wait a moment till the connection is done. The LED on the receiver will stop flashing. Wi-Fi connection success. If the LED still flashes slowly, the connection has failed, please try again.

Notes: if the device is connected and stays online, when you want to create a new connection, please remove the device from the app or clear all pairing on receiver.

3.3 Mode select

Short press  button to choose Comfort Mode  Eco mode , and PRG mode .

Weekly programmable setting (change from APP only)

Default Setting:

Period	1		2		3		4	
	Time	Temp.	Time	Temp	Time	Temp	Time	Temp
1 (Mon.)	7:00	22°C	8:30	19°C	17:00	22°C	22:00	19°C
6 (Sat.)	8:00	22°C	8:30	22°C	17:00	22°C	23:00	19°C
7 (Sun.)	8:00	22°C	8:30	22°C	17:00	22°C	23:00	19°C

3.4 Feature table

Turn thermostat off, press and hold  and  for 5s to enter parameter setting.

Each press of  button will go to next item setting.

Feature	Description	Range	Default Value
01	Internal Sensor Temp. Offset	-8 °C ~8 °C	0
02	Set Point Max.	5 °C ~35°C	35 °C
03	Set Point Min.	5 °C ~35°C	5 °C
04	Sensor Select	0 : Air 1 : Floor 2 : Air & Floor	2





05	Frost Protection Temp.	ON: 5 °C ~15°C OFF: --	5 °C
06	External Sensor Temp. Offset	-8 °C ~8 °C	0
07	Floor Temp. Display	Read Only	
08	Floor Temp (Overheat) Limit	20 °C ~80 °C	32 °C
09	Switching Differential	0 °C ~3°C	0 °C
11	Child Lock	0: Unlock 1: Lock	0
12	OWD function	0: OFF 1: ON	OFF
13	OWD Detect Time	2~30 mins	15 mins
14	OWD Drop temp. select within detected time)	2-4°C	2°C
15	OWD Mode Exit time select. (Return to previous working status)	10~60 min	30 mins
17	Reset	Choose 1, then long press on/off button till restart	
18	LED backlight Max. brightness level adjustment during operation	1~100%	100
19	LED backlight min. brightness level adjustment during standby mode	0~100%	10
20	Software No.		



Notes: Feature 06, 07, 08 will display only when feature 04 select both air and floor sensor.

Optional feature explained

Feature 01 This feature used to calibrate the air sensor temperature when need.

Feature 02/03 Temperature Max.& Min. Limit: this function allows you to limit the use of the up and down temperature arrow keys.

- Feature 04** Sensor Selection: on this thermostat, you can select which sensor should be used. You can select between air temperature only, floor temperature, or both (default). When you enable both sensors, the floor sensor is used as a floor limiting sensor and is designed to prevent the floor from overheating.
- Feature 05** Frost Protect Temperature: this is the temperature maintained when the thermostat is in Frost Mode. When room temperature detected below setpoint (default 5 °C), thermostat will turn on heating.
- Feature 06** This feature used to calibrate the floor sensor temperature when need.
- Feature 07** When feature 04 is selected to use both air sensor & floor sensor, here you can see the floor temperature.
- Feature 08** Floor Temp (Overheat) Limit: this function is available when feature 04 is set to 02. You can set a floor limiting temperature between 10-35 °C (32 °C is the default setting). When the thermostat is in Overheat mode, the screen will show the following icon “”. Only when the temperature of the floor falls 4 degrees below the set maximum floor temperature, the floor heating will start working again. **Caution: if you have a wooden floor, make sure you set the floor sensor to 28 °C. This function ensures that the floor never reaches a temperature higher than 28 °C.**
- Feature 09** Switching Differential: this function allows you to increase the switching differential of the thermostat. The default is 0 °C which means that with a set temperature of 20 °C, the thermostat will switch the heating on at 19.5 °C and off at 20.5 °C. With a 0.5 °C differential, the heating will switch on at 19 °C and off at 21 °C.
- Feature 11** This feature used to enable/disable child lock function. When the child lock is enabled, you can press  and  button at the same time to unlock the screen for temporarily operation.
- Feature 12** This function allows you to save energy. When you enable the Open Window Detection function, the system will automatically stop heating when it detects a sudden drop of room temperature (2 °C in 15 minutes as default). This is normally caused when a window or door is opened without turning off the heating device. The device will return to the previous mode of operation after 30 mins, then the icon  disappears. When the thermostat is off due to the OWD function, you can press any button on the thermostat to turn off the OWD function. The underfloor heating will then resume its heating function.

- Feature 13** The setting time to detect the drop of room temperature between 2-15 mins (15 mins is the default setting).
- Feature 14** The drop in temperature during the detection period. Setting between 2-4 °C (2 °C is the default setting).
- Feature 15** The time to exit OWD mode select. Setting between 10~60 min (30 min is the default setting).
- Feature 17** There are two methods to factory reset. A long press on  and  button for 5 seconds to restart, or go to feature 17, press button 1 then long press on/off button till restart.

SECTION 4: DISPOSAL

4.1 Disposal of the Product

The symbol on the product indicates that this product must not be treated as unsorted municipal waste, but must be collected separately! Dispose of the product via a collection point for the recycling of waste electrical and electronic equipment if you live within the EU and in other European countries that operate separate collection systems for waste electrical and electronic equipment. By disposing of the product in the proper manner, you help to avoid possible hazards for the environment and public health that could otherwise be caused by improper treatment of waste equipment. The recycling of materials contributes to the conservation of natural resources. Therefore do not dispose of your old electrical and electronic equipment with the unsorted municipal waste.



4.2 Disposal of Packaging Waste

Dispose of the packaging through your local recycling facilities. By disposing of the packaging and packaging waste in the proper manner, you help to avoid possible hazards for the environment and public health.

Product reference	
Included with article:	
5963000 Livn infrared floor heating Basic set 5 m2	8712757481873
5963010 Livn infrared floor heating Basic set 10 m2	8712757481880
5963020 Livn infrared floor heating Basic set 20 m2	8712757481897
Made in: China	

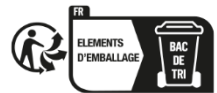

Dit is een slimme kamerthermostaat. Hij werkt middels het detecteren van de luchttemperatuur en schakelt de verwarming in wanneer de temperatuur onder de op de thermostaat ingestelde waarde komt, en schakelt deze weer uit zodra de ingestelde temperatuur is bereikt. De thermostaat geeft gebruikers de mogelijkheid om in de app verschillende temperaturen in huis in te stellen, op verschillende momenten van de dag, zodat aan uw specifieke behoeften en voorkeuren wordt voldaan. Het instellen van een hogere temperatuur op de thermostaat zal echter niet zorgen voor een snellere verwarming van de ruimte. De snelheid waarmee de ruimte wordt verwarmd hangt af van het ontwerp en de grootte van het verwarmingssysteem. Evenzo zal het lager instellen van de temperatuur geen invloed hebben op de snelheid waarmee de ruimte afkoelt.

ONDERDEEL 1: FUNCTIES EN SPECIFICATIES

1.1 Functies

- WIFI afstandsbediening
- Compatibel met Alexa en Google Home Assistant
- LED White Backlight
- Instelbare Eco Mode, Handbediening en PRG. mode control
- Elektrisch verwarmingssysteem
- Wekelijks instelbaar (alleen vanuit App)
- Toont kamer- of insteltemperatuur
- Open raam-detectie
- Kinderslotfunctie
- Vorstbescherming
- CE, RoHs, RED

1.2 Display en knoppen

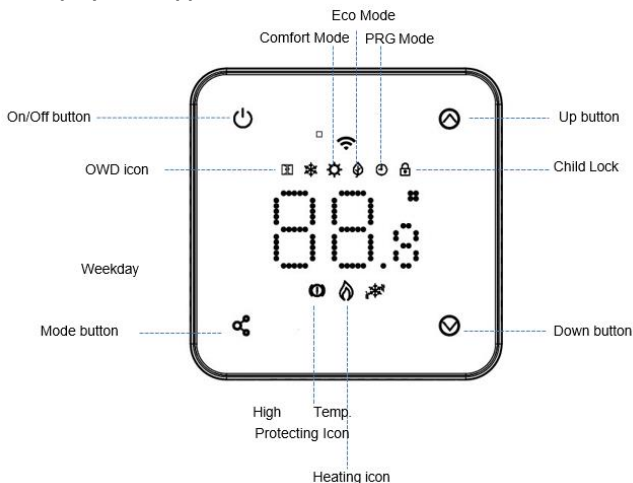

1.3 Technische gegevens

Voeding	230 V, 50/60 Hz	Achtergrondlicht	Wit
Max. belasting	16 A	Sensor	$\beta=3950$ R25 °C=10 K Ω
Instellingsbereik	5~35°C	Nauwkeurigheid	± 0.5 °C (instelstappen per +0.5°C)
Omgeving	0~50°C	Beschermingsklasse	IP30
Relatieve luchtvochtigheid	85%	Behuizing	ABS tot UL94-5 brandvertragend plastic

ONDERDEEL 2: AANSLUITEN / INSTALLEREN VAN DE THERMOSTAAT

Gelieve de meegeleverde instructies te raadplegen voordat u de thermostaat gaat instellen en gebruiken. Aansluiten dient plaats te vinden door een erkende installateur, overeenkomstig de desbetreffende voorschriften. Schakel altijd de elektriciteit uit in de meterkast voordat u de thermostaat installeert of verwijdert. De MRC thermostaat kan worden ingebouwd op een enkele inbouwdoos, 35 mm diep (minimale diepte), overeenkomstig de standaard DIN formaten. Controleer of de elektrische spanning is uitgeschakeld.

2.1 Het aansluiten van de thermostaat

WEL DOEN

- Monteer de thermostaat op ooghoogte.
- Lees de handleiding helemaal door om het beste uit ons product te halen.

NIET DOEN

- Installeren in de buurt van directe hittebronnen, dit zal de functionaliteit beïnvloeden.
- Druk niet te hard op het LCD scherm, dit kan onherstelbare schade veroorzaken.

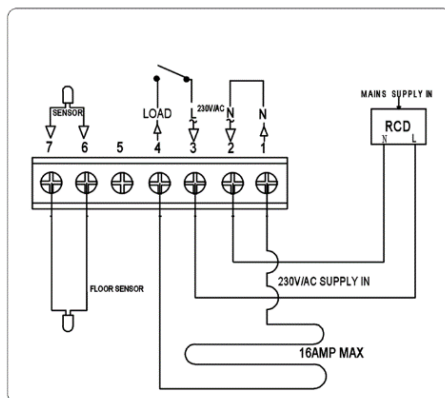
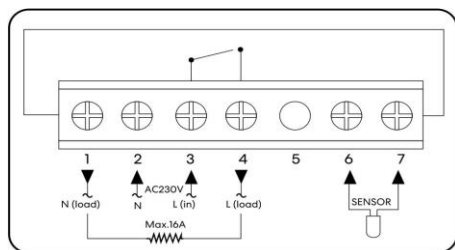

VERWARMINGSFOLIE (N)	Verwarmingskabel aansluitkabel (aansluiting 1)
N	Voedingsspanning (Nul) (aansluiting 2)
L	Voedingsspanning (Fase) (aansluiting 3)
VERWARMING (L)	Verwarmingskabel aansluitkabel (aansluiting 4)
VLOERSENSOR	Aansluiting vloersensor (aansluiting 6 / 7)

2.2 Het installeren van de thermostaat

De thermostaat is ontworpen voor inbouwmontage en er is een inbouwdoos van 35 mm (minimale diepte) nodig, die voorafgaand aan de installatie verzonken moet worden in de muur.

- Stap 1: Draai met een kleine schroevendraaier de bodemplaat van de thermostaat iets los. Maak daarna voorzichtig de voorste helft los van de achterplaat.
- Stap 2 : Leg de voorkant van de thermostaat op een veilige plek.
- Stap 3: Sluit de thermostaat aan zoals aangegeven in het schema.
- Stap 4: Schroef de achterplaat van de thermostaat voorzichtig vast aan de inbouwdoos.
- Stap 5: Klik de voorkant van de thermostaat terug op de achterplaat.

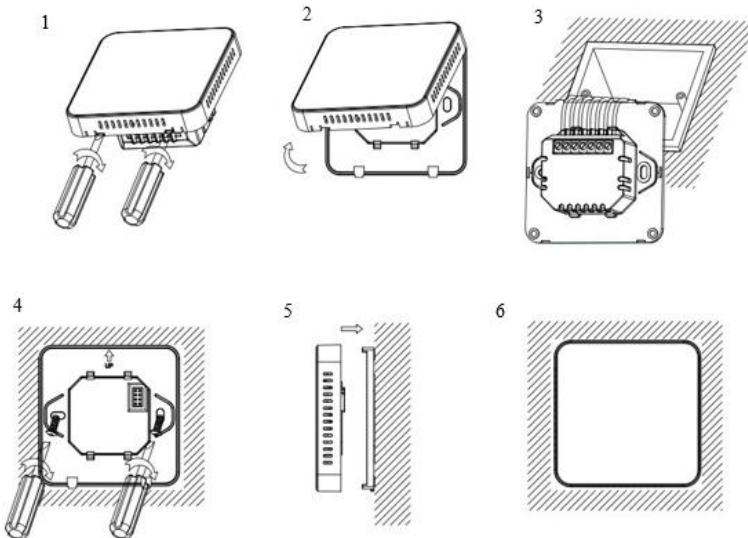

ONDERDEEL 3: WIFI-VERBINDING



Download en installeer de Livn app

1. Download de gratis Livn app uit de Apple App Store, de Google Play Store of scan de QR-code aan de rechterkant.
2. Open de Livn app en druk op de knop 'Sign up' (aanmelden). Lees de gebruikersovereenkomst en privacyverklaring aandachtig door en klik op 'Agree' (akkoord).
3. Maak een account aan en voer een geldig e-mailadres in en klik op 'Get verification code' (vraag verificatiecode aan).
4. Voer de verificatiecode in, kies een wachtwoord en klik op 'Agree'. Geef dan toestemming voor: 'allow messages' (berichten toestaan), 'Bluetooth' en 'location services' (locatie-diensten). Deze functies zijn vereist voor het correct werken van de app.







Je kunt verbinding maken met de app via Bluetooth scan of wifi-verbinding; Bluetooth wordt aanbevolen.

3.1 Verbinden via Bluetooth

1. Schakel de Bluetooth-functie op uw telefoon in.
2. Voeg het apparaat toe door op de knop "+" rechts bovenin te drukken.
3. Houd de  knop op de thermostaat ingedrukt om in de wifi-verbindingsmodus te komen, druk dan op de  knop, waarna het Wi-Fi icoon  gaat knippen.
4. De App zoekt naar een Bluetooth-apparaat in de buurt. Druk op "Add" (toevoegen).
5. Kies wifi en voer het wachtwoord in.
6. Wacht totdat het apparaat succesvol is toegevoegd.

Let op: als het apparaat nog niet aangesloten is geweest (eerste keer of is verwijderd), kan de app het toe te voegen apparaat direct als stap vier tonen.

3.2 Verbinden via wifi

1. Zorg dat de thermostaat werkt.
2. Zorg dat uw mobiele telefoon is verbonden met uw 2,4 GHz wifi-netwerk (). Indien uw mobiel is verbonden met uw wifi thuis, klik dan in de app op "Voeg toestel toe" of klik op het plus teken rechts bovenin.
3. Selecteer "Thermostaat (BLE+Wi-Fi)" in de lijst.
4. Houd de  knop op de thermostaat ingedrukt om de modus wifi-verbinding te openen, druk daarna op de  knop, het wifi-icoon  gaat knippen.
5. Kies de gewenste instelmethode rechtsboven in de app: AP Modus.
6. Tik op "Blinking Slowly" (Langzaam knippen) op de telefoon om het apparaat toe te voegen en druk op "Volgende".

7. Selecteer de wifi-verbinding waarmee u nu bent verbonden, voer uw wifi-wachtwoord in en klik op “Volgende”.
8. Vervolgens dient u de telefoon te verbinden met de WIFI-verbinding van de thermostaat. Klik hiervoor op de knop ‘Ga naar Connect’. Verbind met de hotspot: ‘Smartlife -xxx’.
9. Wacht even totdat de verbinding is gemaakt. De LED op de ontvanger stopt met knipperen. Wifi-verbinding succesvol. Als de LED langzaam blijft knipperen, is de verbinding niet gelukt en dient u het opnieuw te proberen.

Let op: als het apparaat is verbonden en online blijft wanneer u een nieuwe verbinding wilt creëren, verwijder dan het apparaat uit de app of verwijder alle verbindingen op de ontvanger.

3.3 Modus selecteren



Druk kort op de knop  om Comfort Modus  Eco modus , en PRG modus  te kiezen.

Wekelijks instelbare instelling (alleen wijzigen vanuit APP)

Standaard instelling:

Periode	1		2		3		4	
	Tijd	Temp.	Tijd	Temp	Tijd	Temp	Tijd	Temp
1 (Ma.)	7:00	22°C	8:30	19°C	17:00	22°C	22:00	19°C
6 (Za.)	8:00	22°C	8:30	22°C	17:00	22°C	23:00	19°C
7 (Zo.)	8:00	22°C	8:30	22°C	17:00	22°C	23:00	19°C

3.4 Functietabel

Draai de thermostaat uit, houd  en  5 sec. ingedrukt om in de

parameterinstellingen te komen. Iedere keer dat u op de  knop drukt gaat u naar de volgende instelling.





Functie	Omschrijving	Bereik	Standaardwaarde
01	Interne Sensor Temperatuur Offset	-8 °C ~8 °C	0
02	Instelling punt Max.	5 °C ~35°C	35 °C
03	Instelling punt Min.	5 °C ~35°C	5 °C

04	Sensorselectie	0 : Lucht 1 : Vloer 2 : Lucht & Vloer	2
05	Vorstbescherming Temperatuur	AAN: 5 °C ~15°C UIT: --	5 °C
06	Externe Sensor Temperatuur Offset	-8 °C ~8 °C	0
07	Vloertemperatuur tonen	Alleen aflezen	
08	Vloertemperatuur (Oververhitting) grenswaarde	20 °C ~80 °C	32 °C
09	Schakeldifferentiaal	0 °C ~3°C	0 °C
11	Kinderslot	0: Ontgrendelen 1: Vergrendelen	0
12	ORD (Open raam-detectie) functie	0: UIT 1: AAN	UIT
13	ORD Detectie Tijd	2~30 minuten	15 minuten
14	ORD selectie daling in temp. (binnen gedetecteerde tijd)	2-4°C	2°C
15	ORD Modus geselecteerde uitlooptijd (terug naar vorige werkstatus)	10~60 min	30 minuten
17	Reset	Kies 1, houd daarna de aan/uit knop ingedrukt totdat herstart plaatsvindt	
18	LED achtergrondlicht aanpassing max. felheidsniveau tijdens bediening	1~100%	100
19	LED aanpassing min. felheidsniveau tijdens stand-by modus	0~100%	10
20	Software Nr.		

Opmerkingen: Functies 06, 07, 08 zullen alleen worden getoond wanneer bij Functie 04 zowel lucht- als vloersensor zijn geselecteerd.

Uitleg optionele functies

- Functie 01** Deze functie wordt gebruikt om de luchttemperatuursensor te kalibreren, indien nodig.
- Functie 02/03** Temperatuur Max.& Min. grenswaarde: met deze functie kunt u het gebruik van de pijltjestoetsen voor het verhogen/verlagen van de temperatuur begrenzen.
- Functie 04** Sensorselectie: op deze thermostaat kunt u selecteren welke sensor moet worden gebruikt. U kunt kiezen tussen alleen luchttemperatuur, vloertemperatuur, of beide (standaard). Indien u beide sensors inschakelt, wordt de vloersensor gebruikt als vloer-begrenzingssensor, die is ontworpen om oververhitting van de vloer te voorkomen.
- Functie 05** Vorstbescherming temperatuur: dit is de temperatuur die wordt gehandhaafd wanneer de thermostaat in Vorstmodus staat. Wanneer de gedetecteerde kamertemperatuur onder het instelpunt komt (standaard 5 °C), zal de thermostaat de verwarming inschakelen.
- Functie 06** Deze functie wordt gebruikt voor kalibreren van de vloertemperatuursensor, indien nodig.
- Functie 07** Wanneer bij functie 04 zowel de lucht- als vloersensor wordt geselecteerd, kunt u hier de vloertemperatuur aflezen.
- Functie 08** Vloertemperatuur (Oververhitting) grenswaarde: deze functie is beschikbaar wanneer functie 04 is ingesteld op 02. U kunt de vloer begrenzingstemperatuur instellen tussen 10 en 35 °C (32 °C is de standaardinstelling). Wanneer de thermostaat in Oververhittingsmodus staat, toont het scherm het volgende icoon “  ”. Alleen wanneer de vloertemperatuur tot 4 graden onder de ingestelde maximum vloertemperatuur komt, zal de vloerverwarming weer actief worden. **Voorzichtig: indien u een houten vloer hebt, zorg er dan voor dat de vloersensor is ingesteld op 28 °C. Deze functie zorgt er dan voor dat de vloer nooit warmer wordt dan 28 °C.**
- Functie 09** Schakeldifferentiaal: met deze functie kunt u het schakeldifferentiaal van de thermostaat verhogen. Standaard is dit 0 °C, wat inhoudt dat bij een ingestelde temperatuur van 20 °C, de thermostaat de verwarming zal inschakelen bij 19,5 °C en uitschakelen bij 20,5 °C. Met een differentiaal van 0,5 °C zal de verwarming aan gaan bij 19 °C en uit bij 21 °C.

- Functie 11** Deze functie wordt gebruikt voor het Activeren/Deactiveren van de kinderslotfunctie. Wanneer het kinderslot is ingeschakeld, kunt u de  en  knoppen tegelijkertijd indrukken om het scherm te ontgrendelen voor tijdelijke bediening.
- Functie 12** Met deze functie kunt u energie besparen. Wanneer u de functie open raam-detectie inschakelt, zal het systeem automatisch stoppen met verwarmen wanneer een plotselinge daling van de kamertemperatuur wordt gedetecteerd (standaard 2 °C binnen 15 minuten). Normaal wordt dit veroorzaakt wanneer een raam of deur wordt geopend zonder de verwarming uit te zetten. Het apparaat zal na 30 minuten terugkeren naar de vorige bedieningsmodus, waarna het  icoon verdwijnt. Wanneer de thermostaat uit staat vanwege de ORD-functie, kunt u op elke willekeurige knop op de thermostaat drukken om de ORD-functie uit te schakelen. De ondervloerverwarming zal dan haar verwarmingsfunctie hervatten.
- Functie 13** De insteltijd voor het detecteren van een daling van de kamertemperatuur binnen 2 tot 15 minuten (15 minuten is de standaard instelling).
- Functie 14** De daling in temperatuur tijdens de detectietijd. Instelling tussen 2-4 °C (2 °C is de standaardinstelling).
- Functie 15** De uitlooptijd van de ORD-modusselectie. Instelling tussen 10 en 60 min (30 min is de standaardinstelling).
- Functie 17** Er zijn twee manieren om terug te gaan naar fabrieksinstellingen. De knoppen  en  5 seconden ingedrukt houden voor herstarten, of naar functie 17 gaan, druk op knop 1 en houdt daarna de aan/uit-knop ingedrukt totdat herstart plaatsvindt.

ONDERDEEL 4: AFVOEREN

4.1 Weggoien van het product

Het symbool op het product geeft aan dat dit product niet behandeld dient te worden als huishoudelijk afval, maar apart moet worden afgevoerd! Geef het product af bij een verzamelpunt voor afvalrecycling voor elektrische en elektronische apparatuur indien u binnen de EU of in een ander Europees land woont waar zich aparte verzamelssystemen bevinden voor afvalmateriaal van elektrische en elektronische apparatuur. Met het afvoeren van het product op de juiste wijze helpt u bij het voorkomen van mogelijke schade aan het milieu en de volksgezondheid, die anders zou kunnen worden veroorzaakt door onjuiste verwerking van het afval. Het recyclen van materialen draagt bij aan het behouden van natuurlijke bronnen. Daarom dient u uw oude elektrische en elektronische apparatuur niet met het gewone gemeentelijke afval weg te gooien.



4.2 Afvoer van verpakkingsafval

Gooi uw verpakkingen weg met gebruikmaking van uw lokale recyclingfaciliteiten. Met het afvoeren van het verpakkingsafval op de juiste manier helpt u mogelijke schade aan het milieu en de volksgezondheid te voorkomen.

Productreferentie	
Inbegrepen bij artikel:	
5963000 Livn infrarood vloerverwarming Basis set 5 m2	8712757481873
5963010 Livn infrarood vloerverwarming Basis set 10 m2	8712757481880
5963020 Livn infrarood vloerverwarming Basis set 20 m2	8712757481897
Gemaakt in: China	



Il s'agit d'un thermostat d'ambiance intelligent. Il fonctionne en détectant la température de l'air, en activant le chauffage lorsque la température de l'air tombe en dessous du réglage du thermostat, et en l'éteignant lorsque cette température réglée a été atteinte. Cela permet aux utilisateurs de sélectionner différentes températures chez eux à différents moments de la journée pour répondre aux besoins et préférences particuliers à partir de l'application. Mais le fait de régler le thermostat à une température plus élevée ne chauffera pas la pièce plus rapidement. La vitesse de chauffage de la pièce dépend de la conception et de la taille du système de chauffage. De la même manière, le fait de baisser le réglage de température n'a aucune incidence sur la rapidité avec laquelle la pièce se refroidit.

SECTION 1 : FONCTIONS ET SPÉCIFICATIONS

1.1 Fonctions

- Télécommande WIFI
- Compatible avec Alexa et Google home assistant
- Rétroéclairage blanc LED
- Mode Éco réglable, mode manuel et mode contrôle PRG.
- Système de chauffage électrique
- Programmable hebdomadairement (uniquement depuis l'application)
- Affichage de la température ambiante ou réglée
- Détection de fenêtre ouverte
- Fonction verrouillage enfant
- Protection contre le gel
- CE, RoHS, RED

1.2 Affichage et boutons

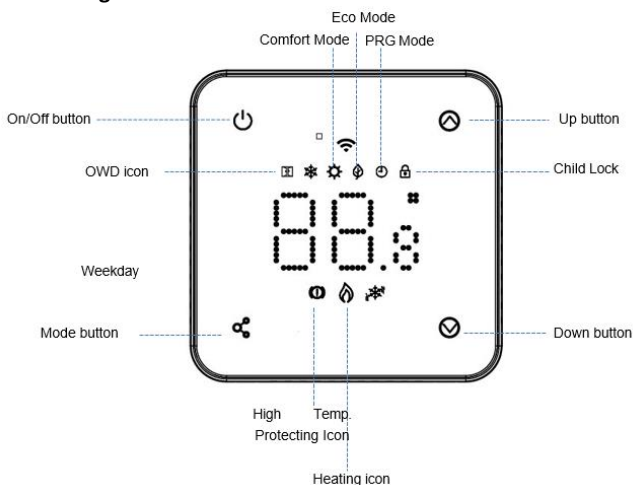

1.3 Données techniques

Alimentation électrique	230 V, 50/60 Hz	Rétroéclairage	Blanc
Charge maximale	16 A	Capteur	$\beta=3950$ R25 °C=10 K Ω
Plage de la valeur de consigne	5~35°C	Précision	$\pm 0,5$ °C (contrôle par cran de +0,5°C)
Ambiant	0~50°C	Classe de protection	IP30
Humidité relative	85%	Boîtier	Plastique ABS à retardateur de flamme UL94-5

SECTION 2 : CONNEXION ET INSTALLATION DU THERMOSTAT

Pour l'utilisation et la programmation du thermostat, réfère-toi aux instructions jointes à celui-ci. Le raccordement doit être effectué par un installateur reconnu conformément à la réglementation en vigueur. Coupe toujours l'électricité dans l'armoire où se trouve le compteur avant d'installer ou d'enlever le thermostat. Le thermostat MRC peut être monté dans un seul boîtier encastré de 35 mm de profondeur (profondeur minimale), conformément aux formats DIN standard. Vérifie que l'alimentation électrique soit coupée.

2.1 Branchement du thermostat

À FAIRE

- Monte le thermostat au niveau des yeux.
- Lis entièrement les instructions afin de tirer le meilleur parti de notre produit.

À NE PAS FAIRE

- Ne l'installe pas près d'une source de chaleur directe étant donné que cela affecterait son fonctionnement.
- N'appuie pas fort sur l'écran LCD étant donné que cela pourrait causer des dommages irréparables.

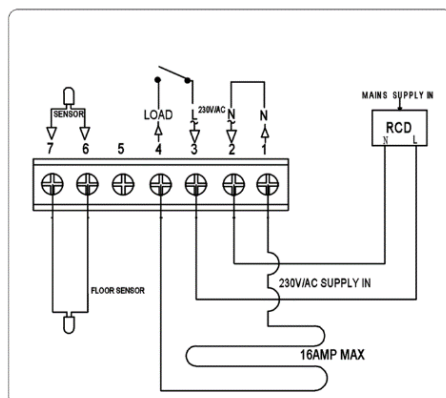
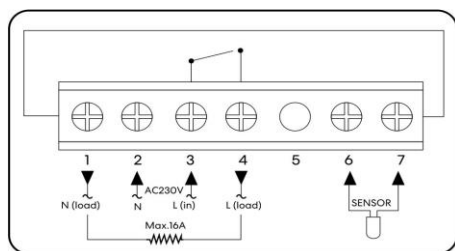

FIL CHAUFFANT (N)	Fil de raccordement câble chauffant (borne 1)
N	Alimentation électrique (neutre) (borne 2)
L	Alimentation électrique (sous tension) (borne 3)
CHAUFFAGE (L)	Fil de raccordement câble chauffant (borne 4)
CAPTEUR AU SOL	Raccordement capteur au sol (borne 6 / 7)

2.2 Installation du thermostat

Le thermostat est conçu pour être encastré et nécessite qu'un boîtier arrière de 35 mm (profondeur minimale) soit placé dans le mur avant installation.

Étape 1 : Desserre légèrement la vis de la face avant du thermostat en utilisant un petit tournevis. Puis sépare soigneusement la moitié avant de la plaque arrière.

Étape 2 : Place l'avant du thermostat dans un endroit sûr.

Étape 3 : Termine le thermostat comme indiqué sur le schéma.

Étape 4 : Revisse fermement la plaque du thermostat dans le boîtier arrière.

Étape 5 : Clipse à nouveau l'avant du thermostat sur la plaque arrière.

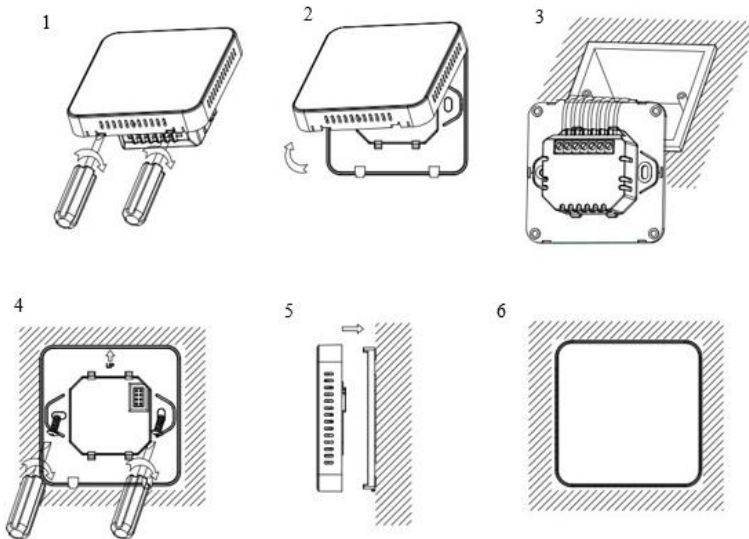

SECTION 3 : CONNEXION WI-FI



Télécharge et installe l'application Livn

1. Télécharge l'application gratuite Livn sur l'App Store d'Apple, sur le Google Play Store ou scanne le code QR à droite.
2. Ouvre l'application Livn et appuie sur le bouton « S'inscrire ». Lis attentivement les conditions d'utilisation et la déclaration de confidentialité et clique sur « Accepter ».
3. Crée un compte et entre une adresse e-mail valide, puis clique sur « Obtenir un code de vérification ».
4. Entre le code de vérification, choisis un mot de passe et clique sur « Accepter ». Puis donne ta permission à : « autoriser les messages », « Bluetooth » et « services de localisation ». Ces fonctions sont requises pour que l'application fonctionne correctement.







Tu peux te connecter à l'application par scan Bluetooth ou connexion Wi-Fi, le Bluetooth est davantage recommandé.

3.1 Méthode de connexion Bluetooth

1. Active la fonction Bluetooth sur ton téléphone.
2. Ajoute l'appareil en appuyant sur le bouton « + » en haut à droite.
3. Appuie longuement sur le bouton  sur le thermostat pour entrer en mode de connexion Wi-Fi, puis appuie sur le bouton , l'icône Wi-Fi  clignotera.
4. L'application est à la recherche d'appareils Bluetooth. Appuie sur « Ajouter » (ou « Toevoegen »).
5. Choisis le Wi-Fi et entre le mot de passe.
6. Attends que l'appareil soit bien ajouté.

Remarque : lorsque le dispositif n'est jamais connecté (première fois ou a été retiré), l'application peut montrer le dispositif à ajouter directement en tant qu'étape 4.





3.2 Méthode de connexion Wi-Fi

1. Assure-toi que le thermostat fonctionne.
2. Assure-toi que ton mobile soit connecté à ton réseau Wi-Fi 2,4 GHz (). Lorsque ton mobile est connecté à ton Wi-Fi domestique, clique sur « Ajouter un appareil » (ou « Voeg toestel toe ») dans l'application ou clique sur le signe plus en haut à droite.
3. Sélectionne « Thermostat (BLE+Wi-Fi) » dans la liste.
4. Appuie longuement sur le bouton  sur le thermostat pour entrer en mode de connexion Wi-Fi, puis appuie sur le bouton , l'icône Wi-Fi  clignotera.
5. Choisis la méthode de configuration souhaitée dans le coin en haut à droite de l'application. Mode AP.

6. Coche « Blinking Slowly » sur le téléphone pour ajouter l'appareil et appuie sur « Suivant » (ou « Volgende »).
7. Sélectionne la connexion Wi-Fi avec laquelle tu es désormais connecté, entre ton mot de passe Wi-Fi et clique sur « Suivant » (ou « Volgende »).
8. Ensuite, connectez votre téléphone au réseau Wi-Fi du thermostat. Pour ce faire, cliquez sur le bouton « Aller vers Connect » (ou « Ga naar Connect »). Connectez-vous au hotspot : « Smartlife -xxx ».
9. Attends un instant que la connexion soit effectuée. La LED sur le récepteur cessera de clignoter. Connexion Wi-Fi réussie. Si la LED clignote toujours lentement, la connexion a échoué, réessaie à partir.

Remarque : si l'appareil est connecté et reste en ligne, lorsque tu veux créer une nouvelle connexion, supprime l'appareil de l'application, ou efface tous les pairages sur le récepteur.

3.3 Sélection de mode



Appuie brièvement sur le bouton  pour choisir le mode confort, le  mode Éco , et le mode PRG .

Réglage programmable hebdomadairement (changement uniquement depuis l'application)

Réglages par défaut :

Période	1		2		3		4	
	Heure	Temp.	Heure	Temp.	Heure	Temp.	Heure	Temp.
1 (lund.)	7h00	22°C	8h30	19°C	17h00	22°C	22h00	19°C
6 (sam.)	8h00	22°C	8h30	22°C	17h00	22°C	23h00	19°C
7 (dim.)	8h00	22°C	8h30	22°C	17h00	22°C	23h00	19°C

3.4 Tableau des fonctions

Éteins le thermostat, appuie sur les boutons  et  pendant 5s pour entrer dans le réglage des paramètres. Chaque appui sur le bouton  te fera passer au réglage de l'élément suivant.

Fonction	Description	Plage	Valeur par défaut
01	Temp. capteur interne Écart	-8 °C ~8 °C	0
02	Valeur de consigne max.	5 °C ~35°C	35 °C
03	Valeur de consigne min.	5 °C ~35°C	5 °C
04	Sélection du capteur	0 : air 1 : sol 2 : air et sol	2
05	Temp. de protection contre le gel	ACTIVÉE : 5 °C ~15°C DÉSACTIVÉE : --	5 °C
06	Temp. du capteur externe Écart	-8 °C ~8 °C	0
07	Température au sol Affichage	Lecture seule	
08	Limite (surchauffe) de temp. au sol	20 °C ~80 °C	32 °C
09	Différentiel de commutation	0 °C ~3°C	0 °C
11	Verrouillage enfant	0 : Déverrouiller 1 : Verrouiller	0
12	Fonction OWD	0 : DÉSACTIVÉE 1 : ACTIVÉE	DÉSACTIVÉE
13	Temps de détection OWD	2~30 min	15 min
14	Sélection temp. de baisse OWD dans le temps détecté	2-4°C	2°C
15	Sélection heure de sortie mode OWD (retour au précédent statut de fonctionnement)	10~60 min	30 min
17	Réinitialiser	Choisis 1, puis appuie longuement sur le bouton on/off jusqu'au redémarrage	
18	Ajustement niveau de luminosité max. du rétroéclairage LED pendant le	1~100%	100

	fonctionnement		
19	Ajustement niveau de luminosité min. du rétroéclairage LED pendant le mode veille	0~100%	10
20	Logiciel n°		

Remarque : Les fonctions 06, 07 et 08 s'afficheront uniquement lorsque la fonction 04 sélectionne à la fois le capteur d'air et de sol.

Fonction optionnelle expliquée

Fonction 01 Cette fonction est utilisée pour étalonner la température du capteur d'air lorsque c'est nécessaire.

Fonction 02/03 Température max.et min. Limite : cette fonction vous permet de limiter l'utilisation des touches flèche vers le haut et flèche vers le bas.

Fonction 04 Sélection de capteur : sur ce thermostat, vous pouvez sélectionner le capteur qui doit être utilisé. Vous pouvez choisir entre température de l'air seulement, température au sol, ou les deux (par défaut). Lorsque vous activez les deux capteurs, le capteur au sol est utilisé comme capteur de limitation au sol et est conçu pour empêcher que le plancher ne surchauffe.





Fonction 05 Température de protection contre le gel : il s'agit de la température maintenue lorsque le thermostat est en mode gel. Lorsque la température ambiante détectée est en-dessous de la valeur de consigne (5 °C par défaut), le thermostat allumera le chauffage.

Fonction 06 Cette fonction est utilisée pour étalonner la température du capteur au sol lorsque c'est nécessaire.

Fonction 07 Lorsque la fonction 04 est sélectionnée pour utiliser à la fois le capteur d'air et le capteur au sol, tu peux voir ici la température au sol.

Fonction 08 Limite de temp. (surchauffe) au sol : cette fonction est disponible lorsque la fonction 04 est réglée sur 02. Tu peux définir une température limite au sol comprise entre 10-35 °C (le réglage par défaut est de 32 °C). Lorsque le thermostat est en mode surchauffe, l'écran affichera l'icône suivante «  ». Ce n'est que lorsque la température du sol tombe 4 degrés en-dessous de la température au sol maximale réglée que le chauffage au sol recommence à fonctionner.

Attention : si tu as un sol en bois, assure-toi de régler le capteur de température sur 28 °C. Cette fonction garantit que le sol n'atteigne jamais une température supérieure à 28 °C.

- Fonction 09** Différentiel de commutation : cette fonction te permet d'augmenter le différentiel de température du thermostat. La température par défaut est de 0 °C, ce qui signifie qu'avec une température réglée sur 20 °C, le thermostat va allumer le chauffage à 19,5 °C et l'éteindre à 20,5 °C. Avec un différentiel de 0,5 °C, le chauffage s'allumera à 19 °C et s'éteindra à 21 °C.
- Fonction 11** Tu peux utiliser cette fonction pour activer/désactiver la fonction verrouillage enfant. Lorsque le verrouillage enfant est activé, tu peux appuyer à la fois sur le bouton  et sur le bouton  pour déverrouiller l'écran pour l'utiliser temporairement.
- Fonction 12** Cette fonction te permet d'économiser de l'énergie. Lorsque tu actives la fonction Détection de fenêtre ouverte, le système arrêtera automatiquement de chauffer lorsqu'il détectera une chute soudaine de la température ambiante (2 °C en 15 minutes par défaut). Cela se produit généralement lorsqu'une fenêtre ou une porte est ouverte sans éteindre le dispositif de chauffage.
Le dispositif reviendra au mode de fonctionnement précédent au bout de 30 minutes, puis l'icône  disparaîtra. Lorsque le thermostat est éteint à cause de la fonction OWD, vous pouvez appuyer sur n'importe quel bouton du thermostat pour éteindre la fonction OWD. Le chauffage au sol reprendra alors sa fonction de chauffe.
- Fonction 13** La durée paramétrée pour détecter une chute de température est comprise entre 2 et 15 min (le réglage par défaut est de 15 min).
- Fonction 14** La chute de température pendant la période de détection. Réglage entre 2 et 4 °C (le réglage par défaut est de 2 °C).
- Fonction 15** Le délai pour sortir de la sélection du mode OWD. Réglage entre 10~60 min (le réglage par défaut est de 30 min).
- Fonction 17** Il y a deux méthodes pour faire une réinitialisation vers les paramètres d'usine. Appuie sur les boutons  et  pendant 5 secondes pour redémarrer, ou va sur la fonction 17, appuie sur le bouton 1 puis appuie longuement sur le bouton on/off jusqu'au redémarrage.

SECTION 4 : ÉLIMINATION

4.1 Élimination du produit

Le symbole sur le produit indique que ce produit ne doit pas être traité comme un déchet ménager non trié, mais qu'il doit être collecté séparément ! Éliminez le produit par le biais d'un point de collecte destiné au recyclage d'équipements électriques et électroniques usagés si vous vivez au sein de l'UE et dans d'autres pays européens ayant prévu des systèmes de collecte distincte pour l'équipement électrique et électronique usagé. En jetant le produit de la bonne manière, tu participes à prévenir d'éventuels risques pour l'environnement et la santé publique pouvant être causés par un traitement inapproprié des déchets d'équipement. Le recyclage des matériaux contribue à la conservation des ressources naturelles. Par conséquent, ne jette pas ton vieil équipement électrique et électronique avec les déchets ménagers non triés.



4.2 Élimination des déchets d'emballage

Jette l'emballage par le biais des installations de recyclage locales. En jetant l'emballage et les déchets d'emballage de la manière adéquate, tu participes à prévenir d'éventuels risques pour l'environnement et la santé publique.

Référence produit	
Inclus avec l'article :	
5963000 Livn kit chauffage au sol infrarouge 5 m2	8712757481873
5963010 Livn kit chauffage au sol infrarouge 10 m2	8712757481880
5963020 Livn kit chauffage au sol infrarouge 20 m2	8712757481897
Fabriqué en : Chine	



Dies ist ein intelligenter Raumthermostat. Er misst die die Lufttemperatur, schaltet die Heizung ein, wenn die Lufttemperatur unter die Thermostateinstellung fällt, und aus, sobald diese eingestellte Temperatur erreicht ist. Über die App legst du so verschiedene Temperaturen in deinem Haus zu verschiedenen Tageszeiten fest, um deinen jeweiligen Bedürfnissen und Vorlieben gerecht zu werden. Wenn du den Thermostat auf eine höhere Temperatur einstellst, heizt sich der Raum aber nicht schneller auf. Wie schnell sich der Raum aufheizt, hängt von der Konstruktion und Größe des Heizsystems ab. Senkst du die Temperatureinstellung, hat das auch keinen Einfluss darauf, wie schnell der Raum abkühlt.

ABSCHNITT 1: FUNKTIONEN UND SPEZIFIKATIONEN

1.1 Funktionen

- WLAN-Fernsteuerung
- Kompatibel mit Alexa und Google Home Assistant
- weiße LED-Hintergrundbeleuchtung
- Einstellbarer Eco-Modus, manueller Modus und PRG.-Modus-Steuerung
- Elektrisches Heizsystem
- Wöchentlich programmierbar (nur über APP)
- Anzeige der Raum- oder Solltemperatur
- Erkennung von offenen Fenstern
- Kindersicherungsfunktion
- Frostschutz
- CE, RoHS, RED

1.2 Display und Tasten

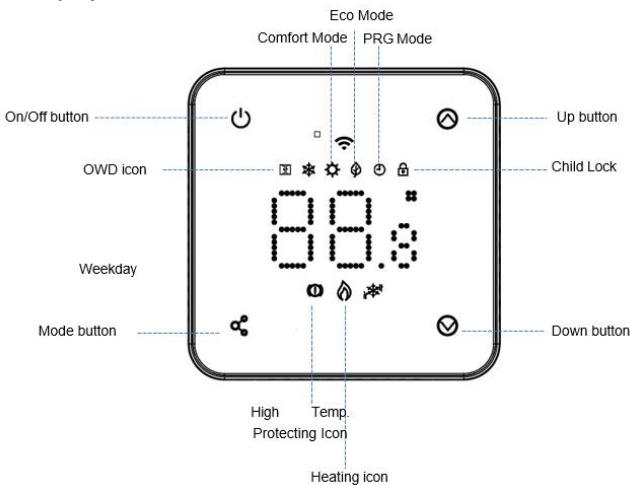

1.3 Technische Daten

Stromversorgung	230 V, 50/60 Hz	Hintergrund- Beleuchtung	Weiß
Maximale Last	16 A	Sensor	$\beta=3950$ R25 °C= 10 K Ω
Sollwertbereich	5 ~ 35 °C	Genauigkeit	$\pm 0,5$ °C (Inkrementsteuerung +0,5 °C)
Umgebungsbedingungen	0 ~ 50 °C	Schutzklasse	IP30
Relative Luftfeuchtigkeit	85 %	Gehäuse	ABS nach UL94-5 Feuerhemmender Kunststoff

ABSCHNITT 2: ANSCHLIESSEN UND INSTALLIEREN DES THERMOSTATS

Beachte bitte die dem Thermostat beiliegende Anleitung für Anweisungen zur Verwendung und Programmierung. Der Anschluss muss von einem anerkannten Installateur in Übereinstimmung mit den einschlägigen Vorschriften durchgeführt werden. Schalte immer den Strom im Zählerschrank ab, bevor du den Thermostat ein- oder ausbaust. Der MRC-Thermostat kann in einer einzigen Unterputzdose mit einer Tiefe von 35 mm (Mindesttiefe) montiert werden, entsprechend den Standard-DIN-Formaten. Prüfe, ob der Strom ausgeschaltet ist.

2.1 Anschließen des Thermostats

- JA**
- Montiere den Thermostat in Augenhöhe.
 - Lies die Anleitung vollständig durch, damit du das Beste aus unserem Produkt herausholst.
- NEIN**
- Stelle das Gerät nicht in der Nähe einer direkten Wärmequelle auf, da dies die Funktionalität beeinträchtigt.
 - Drücke nicht zu fest auf den LCD-Bildschirm, da dies zu irreparablen Schäden führen kann.

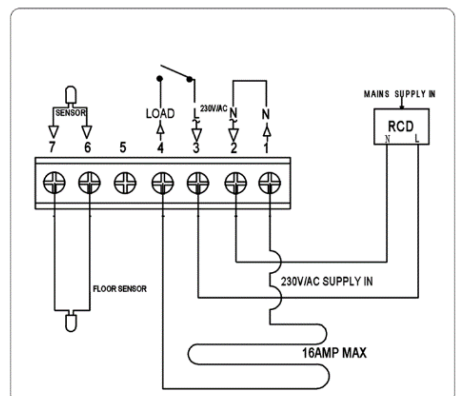
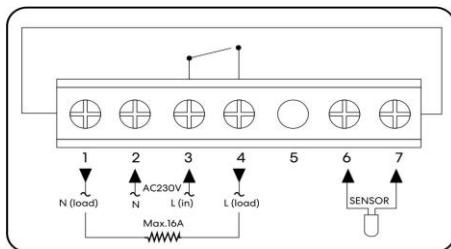

HEIZFOLIE (N)	Anschlussdraht des Heizkabels (Terminal 1)
N	Stromversorgung (Neutral) (Terminal 2)
L	Stromversorgung (Live) (Terminal 3)
HEIZUNG (L)	Anschlussdraht des Heizkabels (Terminal 4)
BODENSENSOR	Anschluss Bodensensor (Terminal 6 / 7)

2.2 Installieren des Thermostats

Der Thermostat ist für die Unterputzmontage vorgesehen und erfordert eine Dose von 35 mm (Mindesttiefe), die vor der Installation in die Wand eingelassen werden muss.

- Schritt 1: Löse die Schraube an der Unterseite des Thermostats ein wenig mit einem kleinen Schraubendreher. Trenne dann vorsichtig die vordere Hälfte von der hinteren Platte.
- Schritt 2: Lege die Front des Thermostats an einen sicheren Ort.
- Schritt 3: Schließe den Thermostat wie in der Abbildung gezeigt an.
- Schritt 4: Schraube die Rückwand des Thermostats fest in die Dose.
- Schritt 5: Klemme die Front des Thermostats auf die Rückwand.

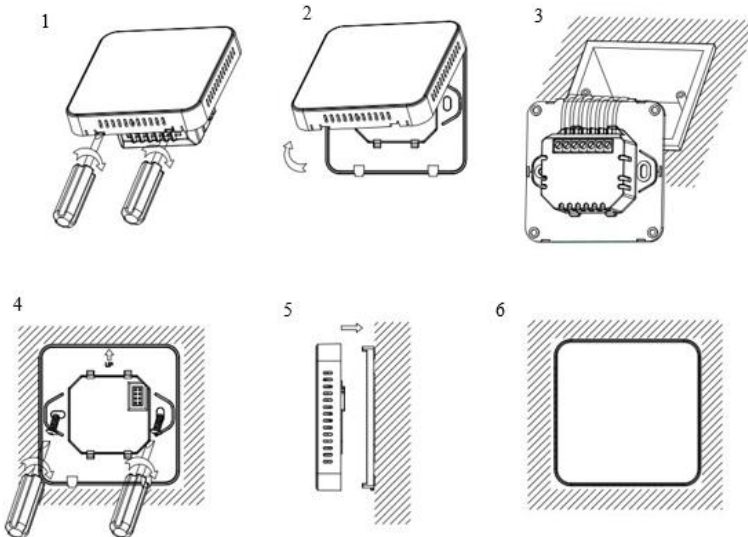

ABSCHNITT 3: WLAN-Verbindung



Downloade und installiere die Livn-App

1. Lade die kostenlose Livn-App aus dem Apple App Store oder dem Google Play Store herunter oder scanne den QR-Code auf der rechten Seite.
2. Öffne die Livn-App und klicke auf die Schaltfläche „Anmelden“. Lies die Nutzungsvereinbarung und die Datenschutzbestimmungen sorgfältig durch und klicke auf „Zustimmen“.
3. Erstelle ein Konto, gib eine gültige E-Mail-Adresse ein und klicke auf „Verifizierungscode anfordern“.
4. Gib den Verifizierungscode ein, wähle ein Passwort und klicke auf „Zustimmen“. Gib dann deine Erlaubnis für: „Nachrichten zulassen“, „Bluetooth“ und „Standortdienste“. Diese Funktionen sind erforderlich, damit die App ordnungsgemäß funktioniert.







Du kannst dich mit der App über einen Bluetooth-Scan oder eine WLAN-Verbindung verbinden, wobei Bluetooth empfehlenswerter ist.

3.1 Bluetooth-Verbindungsmethode

1. Aktiviere die Bluetooth-Funktion deines Telefons.
2. Fügen Sie ein Gerät hinzu, indem Sie auf die Schaltfläche „+“ in der oberen rechten Ecke klicken.
3. Drücke lange auf die Taste  am Thermostat, um den WLAN-Verbindungsmodus zu aktivieren, und drücke dann auf , das WLAN-Symbol  wird blinken.
4. Die App sucht nach einem Bluetooth-Gerät in der Nähe. Drücke auf „Hinzufügen“ (oder „Toevoegen“).
5. Wähle WLAN und gib das Passwort ein.
6. Warte, bis das Gerät erfolgreich hinzugefügt wurde.

Hinweise: Wenn das Gerät noch nie gekoppelt wurde (zum ersten Mal oder wenn es entfernt wurde), kann es sein, dass die App das zu koppelnde Gerät in Schritt 4 direkt anzeigt.





3.2 WLAN-Verbindungsmethode

1. Vergewissere dich, dass der Thermostat funktioniert.
2. Vergewissere dich, dass dein Handy mit deinem 2,4-GHz-WLAN-Netzwerk verbunden ist (). Wenn dein Handy mit dem heimischen WLAN verbunden ist, klicke in der App auf „Gerät hinzufügen“ (oder „Voeg toestel toe“) oder klicke oben rechts auf das Pluszeichen.
3. Wähle „Thermostat (BLE+Wi-Fi)“ in der Liste aus.
4. Drücke lange auf die Taste  am Thermostat, um den WLAN-Verbindungsmodus zu aktivieren, und drücke dann auf , das WLAN-Symbol  blinkt.

5. Wähle die gewünschte Einrichtungsmethode in der oberen rechten Ecke der App: AP-Modus.
6. Setze ein Häkchen bei „Langsam blinken“ („Blinking Slowly“) auf dem Telefon, um das Gerät hinzuzufügen und Drücke in der App auf „Weiter“ (oder „Volgende“).
7. Wähle die WLAN-Verbindung, mit der du jetzt verbunden bist, gib dein WLAN-Passwort ein und klicke auf „Weiter“ (oder „Volgende“).
8. Danach müssen Sie das Telefon mit dem WLAN-Anschluss des Thermostats verbinden. Klicken Sie dazu auf die Schaltfläche „Verbinden“ (oder „Ga naar Connect“). Mit dem Hotspot verbinden: „Smartlife -xxx“.
9. Warte einen Moment, bis die Verbindung hergestellt ist. Die LED am Empfänger hört auf zu blinken. Die WLAN-Verbindung war erfolgreich. Wenn die LED immer noch langsam blinkt, ist die Verbindung fehlgeschlagen, bitte versuche es noch einmal.

Hinweise: Wenn das Gerät verbunden ist und online bleibt, musst du, wenn du eine neue Verbindung herstellen willst, das Gerät aus der App entfernen oder alle Kopplungen am Empfänger löschen.

3.3 Modus wählen



Drücke kurz die Taste  , um den Komfortmodus  , Eco-Modus  und den PRG-Modus  auszuwählen.

Wöchentlich programmierbare Einstellung (Änderung nur in der APP)

Standardeinstellung:

Zeitraum	1		2		3		4	
	Zeit	Temp.	Zeit	Temp	Zeit	Temp	Zeit	Temp
1 (Mo.)	7:00	22 °C	8:30	19 °C	17:00	22 °C	22:00	19 °C
6 (Sa.)	8:00	22 °C	8:30	22 °C	17:00	22 °C	23:00	19 °C
7 (So.)	8:00	22 °C	8:30	22 °C	17:00	22 °C	23:00	19 °C

3.4 Funktionstabelle

Schalte den Thermostat aus und halte  und  5 Sekunden lang gedrückt, um die Parametereinstellungen aufzurufen. Mit jedem Druck auf die Taste  gelangst du zur nächsten Einstellung.





Funktion	Beschreibung	Bereich	Standardwert
01	Interner Temperatursensor Versatz	-8 °C ~8 °C	0
02	Sollwert Max.	5 °C ~35°C	35 °C
03	Sollwert Min.	5 °C ~35°C	5 °C
04	Sensor auswählen	0 : Luft 1 : Boden 2 : Luft & Boden	2
05	Frostschutztemperatur	EIN: 5 °C ~15°C AUS: --	5 °C
06	Externer Temperatursensor Versatz	-8 °C ~8 °C	0
07	Bodentemp. Display	Nur lesen	
08	Grenzwert Bodentemperatur (Überhitzung)	20 °C ~80 °C	32 °C
09	Schaltdifferenz	0 °C ~3°C	0 °C
11	Kindersicherung	0: Freischalten 1: Sperren	0
12	OWD-Funktion	0: AUS 1: EIN	AUS
13	OWD-Erkennungszeit	2~ 30 Minuten	15 Min
14	Auswahl OWD-Temperaturrückgang innerhalb der erkannten Zeit)	2 - 4 °C	2 °C
15	Auswahl OWD-Modus-Ende (Rückkehr zum vorherigen Arbeitsstatus)	10~60 min	30 Min
17	Reset	Wähle 1, dann lang Ein/Aus-Taste drücken bis zum Neustart	
18	Anpassung der Maximalhelligkeit der LED-Hintergrundbeleuchtung während des Betriebs	1 ~ 100 %	100

19	Anpassung der Mindesthelligkeit der LED-Hintergrundbeleuchtung im Standby-Modus	0 ~ 100 %	10
20	Software-Nr.		

Hinweise: Die Funktionen 06, 07 und 08 werden nur angezeigt, wenn die Funktion 04 sowohl den Luft- als auch den Bodensensor auswählt.

Optionale Funktion erklärt

- Funktion 01** Diese Funktion dient dazu, die Temperatur des Luftsensors bei Bedarf zu kalibrieren.
- Funktion 02/ 03** Temperaturgrenze Max. & Min.: Mit dieser Funktion kannst du die Verwendung der Pfeiltasten für die Temperatur nach oben und unten begrenzen.
- Funktion 04** Sensorauswahl: Bei diesem Thermostat kannst du auswählen, welcher Sensor verwendet werden soll. Du kannst zwischen reiner Lufttemperatur, Bodentemperatur oder beidem (Standardeinstellung) wählen. Wenn du beide Sensoren aktivierst, wird der Bodensensor als Bodenbegrenzungssensor verwendet und soll verhindern, dass der Boden überhitzt.
- Funktion 05** Frostschutztemperatur: Dies ist die Temperatur, die aufrechterhalten wird, wenn sich der Thermostat im Frostmodus befindet. Wenn die Raumtemperatur unter den Sollwert (Standardwert 5 °C) fällt, schaltet der Thermostat die Heizung ein.
- Funktion 06** Diese Funktion dient dazu, die Temperatur des Bodensensors bei Bedarf zu kalibrieren.
- Funktion 07** Wenn du die Funktion 04 ausgewählt hast, um sowohl den Luft- als auch den Bodensensor zu verwenden, kannst du hier die Bodentemperatur sehen.
- Funktion 08** Begrenzung der Bodentemperatur (Überhitzung): Diese Funktion ist verfügbar, wenn Merkmal 04 auf 02 eingestellt ist. Du kannst eine Bodenbegrenzungstemperatur zwischen 10-35 °C einstellen (32 °C ist die Standardeinstellung). Wenn sich der Thermostat im Überhitzungsmodus befindet, wird auf dem Bildschirm das folgende Symbol angezeigt: „“.
- Erst wenn die Temperatur des Fußbodens 4 Grad unter die eingestellte maximale Bodentemperatur fällt, beginnt die Fußbodenheizung wieder zu arbeiten. Achtung: Wenn du einen Holzboden hast, musst du den Bodensensor auf 28 °C einstellen. Diese Funktion stellt sicher, dass der Boden nie eine höhere Temperatur als 28 °C erreicht.

- Funktion 09** Schaltdifferenz: Mit dieser Funktion kannst du die Schaltdifferenz des Thermostats erhöhen. Die Standardeinstellung ist 0 °C, d.h. bei einer Solltemperatur von 20 °C schaltet der Thermostat die Heizung bei 19,5 °C ein und bei 20,5 °C aus. Bei einer Differenz von 0,5 °C schaltet sich die Heizung bei 19 °C ein und bei 21 °C aus.
- Funktion 11** Mit dieser Funktion kannst du die Kindersicherung aktivieren/deaktivieren. Wenn die Kindersicherung aktiviert ist, kannst du die Tasten  und  gleichzeitig drücken, um das Display für die vorübergehende Bedienung zu entsperren.
- Funktion 12** Mit dieser Funktion kannst du Energie sparen. Wenn du die Open Window Detection-Funktion aktivierst, stoppt das System automatisch die Heizung, wenn es einen plötzlichen Abfall der Raumtemperatur feststellt (standardmäßig 2 °C in 15 Minuten). Dies wird normalerweise verursacht, wenn ein Fenster oder eine Tür geöffnet wird, ohne die Heizung auszuschalten. Das Gerät kehrt nach 30 Minuten in den vorherigen Betriebsmodus zurück, dann verschwindet das Symbol . Wenn der Thermostat aufgrund der OWD-Funktion (Open Window Detection) ausgeschaltet ist, kannst du eine beliebige Taste am Thermostat drücken, um die OWD-Funktion auszuschalten. Die Fußbodenheizung nimmt dann ihre Heizfunktion wieder auf.
- Funktion 13** Die Einstellungszeit zur Erkennung des Absinkens der Raumtemperatur liegt zwischen 2-15 Minuten (15 Minuten ist die Standardeinstellung).
- Funktion 14** Der Temperaturrückgang während des Erfassungszeitraums. Einstellung zwischen 2-4 °C (2 °C ist die Standardeinstellung).
- Funktion 15** Auswahl des OWD-Modus-Ende. Einstellung zwischen 10~60 min (30 min ist die Standardeinstellung).
- Funktion 17** Es gibt zwei Methoden zum Zurücksetzen auf die Werkseinstellungen. Drücke lange auf  und  für 5 Sekunden, um neu zu starten, oder gehe zu Funktion 17, drücke Taste 1 und dann lange auf die Ein-/Aus-Taste bis zum Neustart.

ABSCHNITT 4: ENTSORGUNG

4.1 Entsorgung des Produkts

Das Symbol auf dem Produkt weist darauf hin, dass dieses Produkt nicht als unsortierter Siedlungsabfall behandelt werden darf, sondern separat entsorgt werden muss! Entsorge das Produkt über eine Sammelstelle für das Recycling von Elektro- und Elektronik-Altgeräten, wenn du innerhalb der EU und in anderen europäischen Ländern wohnst, die getrennte Sammelsysteme für Elektro- und Elektronik-Altgeräte betreiben. Indem du das Produkt ordnungsgemäß entsorgst, trägst du dazu bei, mögliche Gefahren für die Umwelt und die öffentliche Gesundheit zu vermeiden, die andernfalls durch unsachgemäße Behandlung von Altgeräten entstehen könnten. Das Recycling von Materialien trägt zur Erhaltung der natürlichen Ressourcen bei. Entsorge daher deine alten Elektro- und Elektronikgeräte nicht über den unsortierten Siedlungsabfall.



4.2 Entsorgung von Verpackungsabfällen

Entsorge die Verpackung bei deinem örtlichen Recyclinghof. Durch die ordnungsgemäße Entsorgung der Verpackungen und Verpackungsabfälle trägst du dazu bei, mögliche Gefährdungen für die Umwelt und die öffentliche Gesundheit zu vermeiden.

Produktreferenz	
Im Lieferumfang des Artikels enthalten:	
5963000 Livn-Infrarot-Fußbodenheizung Basis-Set 5 m ²	8712757481873
5963010 Livn-Infrarot-Fußbodenheizung Basis-Set 10 m ²	8712757481880
5963020 Livn-Infrarot-Fußbodenheizung Basis-Set 20 m ²	8712757481897
Made in: China	





www.livn.nl